



**DRUTEX**  
WINDOWS DOORS SHUTTERS GATES



#### Kvalitet

Vi introducerade fasadjalusier i vårt sortiment redan 1997. Våra egenutvecklade konstruktioner är resultatet av arbete från vår egen forsknings- och utvecklingsavdelning.



#### Service

Professionell och snabb service är Drutex kännetecknet. Företaget har i många år tillämpat de senaste trenderna inom kundservice – både före och efter försäljning.



#### Säkerhet

Fasadjalusierna är utrustade med elektrisk drift med detekteringsfunktion, vilket ökar säkerheten vid användning.



#### Smart Home

Drutex fasadjalusier och fasadpersienner kan utrustas med smarta styrsystem som är kompatibla med fönster, dörrar, garageportar och till och med hemmets belysning och larmsystem.

**DRUTEX**  
WINDOWS DOORS SHUTTERS GATES



Official Partner of FC Bayern

ul. Leszka Gierszewskiego 1, 77-100 Bytow  
+48 59 822 91 01

— SINCE 1985 —

Informationen är endast avsedd som allmän och vägledande. Produktspecifikationen ska alltid kontrolleras mot de tekniska uppgifter som fastställts av tillverkaren.

## FASADJALUSIER FASADPERSIENNER MYGGNÄT

SKAPADE MED PASSION  
OCH ERFARENHET

# INNEHÅLL



## FASADJALUSISYSTEM

Fasadjalusier RN - monteras ovanpå fönster	06
Teknisk specifikation	08
Fasadjalusier RS – monteras ovanpå fönster	12
Teknisk specifikation	14
Fasadjalusier RA – monteras på fasaden	18
Teknisk specifikation	20
Färgval för fasadjalusier	24



## STANDARDUTRUSTNING OCH TILLVAL 26

## FASADPERSIENNER 28

## SMART HOME SMART STYRNING 30

## PLISSERADE MYGGNÄT 32



## VAR UTOMHUS SOLSKYDD KAN ANVÄNDAS 34

## UPPTÄCK FLER AV VÅRA PRODUKTER 42

Fönster	44
Dörrar	45
Terrasssystem	46
Fasader och uterum	47

# FASADJALUSISYSTEM

D



## Fasadjalusier RN – monteras ovanpå fönster

RN 175, 215/225

Ett system med integrerade jalousier som kan användas både vid nybyggnation och vid fönsterbyte. Det breda färgurvalet på PVC- eller aluminiumkassetter och styrskenor, tillsammans med olika typer av drivningar och säkerhetslösningar, uppfyller kundernas förväntningar och kraven från modern arkitektur.

Sid. 6

## Fasadjalusier RS – monteras ovanpå fönster

RS 260, 300, 365, 425

Kännetecknas av hög ljud- och värmeisolering. De styrofoam-baserade kassettlådorna, med sina innovativa lösningar och breda installationsdjup, kan användas i nästan alla typer av byggnader. Tack vare den större lindningsdiametern i kassetten passar de perfekt för stora glaspartier.

Sid. 12

## Fasadjalusier RA – monteras på fasaden

RA 90°, 45°, 0°

De anpassningsbara aluminiumjalousierna har utvecklats för montering både i nya och befintliga byggnader. Tack vare variationen i form, storlek och färg utgör de ofta en dekorativ detalj på fasaden. En tydlig fördel med detta system är de många olika monteringsalternativen.

Sid. 18

## Fasadpersiennen

ZF-A 240, 300

ZF-S 260, 300, 365, 425

ZF-A NEW 240, 300, 350

Fasadpersiennen är den perfekta lösningen för stora glaspartier och skyddar det som är viktigast – användarens komfort. Tack vare sina unika funktioner, såsom justerbar lamellvinkel, motor med hinderavkänning och möjlighet till styrning via smartphone, erbjuder de komfort på högsta nivå.

Sid. 28



# FASADJALUSIER RA — MONTERAS PÅ FASADEN

KASSETT

sid. 8

— STYRSKENOR

sid. 10

# FASADJALUSIER RA – MONTERAS PÅ FASADEN

RN 175, 215/225



## SKYDD OCH ESTETIK

Drutex påbyggda fasadjalusisystem gör det möjligt att dölja kassetten både från insidan och utsidan, vilket gör att endast styrskenorna, den aluminiumlamellerade jalusipanelen och det nedre service-locket är synliga. Denna lösning speglar modern arkitektur och följer de senaste designtrenderna.

Fasadjalusier som monteras på fönster från Drutex är resultatet av företagets egen forsknings- och utvecklingsavdelning. Systemet innehåller flera innovativa lösningar som inte bara ger hög användar-komfort utan även utmärkta värden när det gäller energieffektivitet. **Jalusierna kan utrustas med elektrisk drift med hinderavkänning**, vilket ökar säkerheten vid användning. Styrningen kan ske bland annat via smartphone.

## ALUMINIUMLAMELLER

fyllda med  
polyuretanskum

## HÖJD

175 mm samt  
215 mm eller 225 mm  
(beroende på fönstersystem)

## KASSETT

kassetten sida har rektangulär  
form med servicelucka

## KONSOL

stål

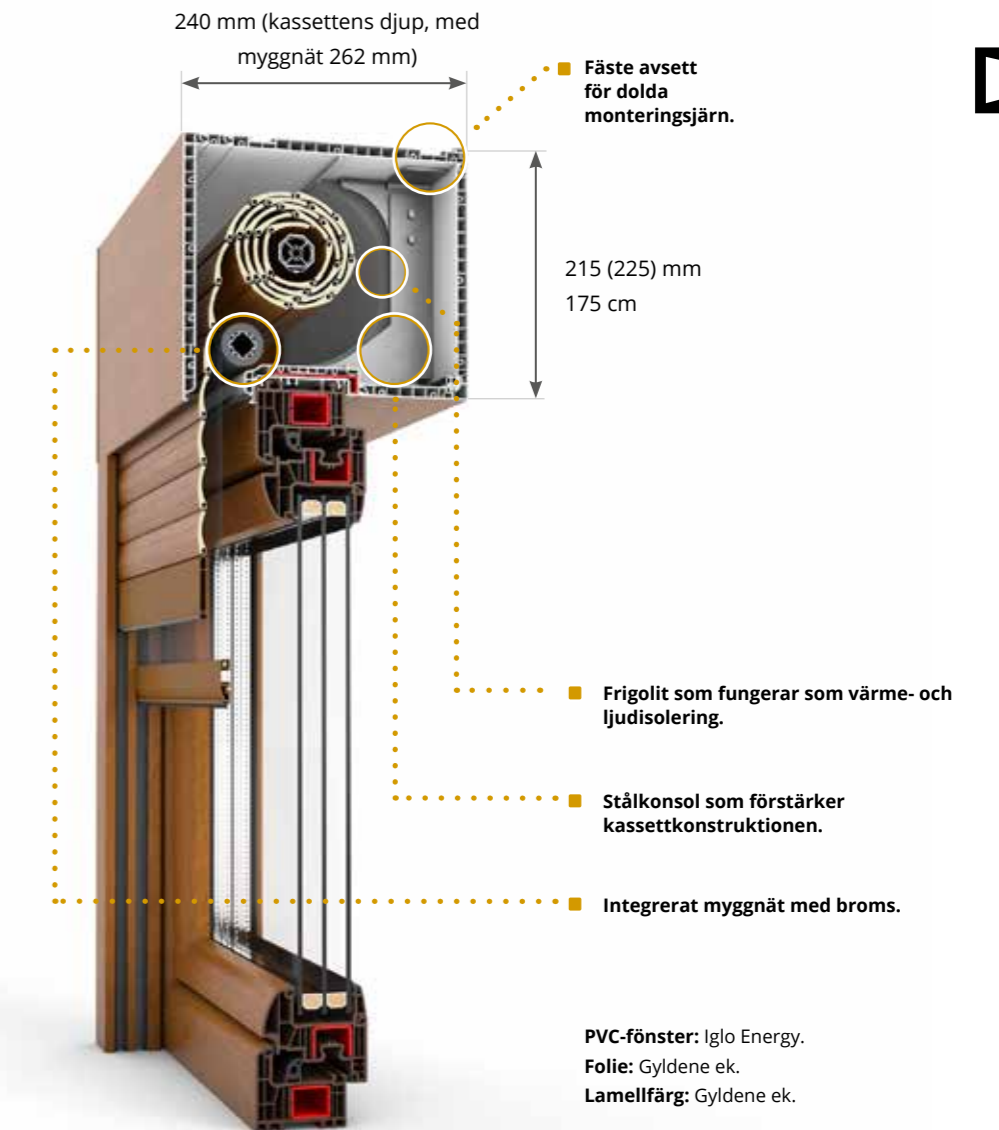

# TEKNISK SPECIFIKATION

## STYRSKENOR

Ett brett urval av typer och färger på styrskenor gör det möjligt att välja den optimala lösningen efter kundens önskemål.

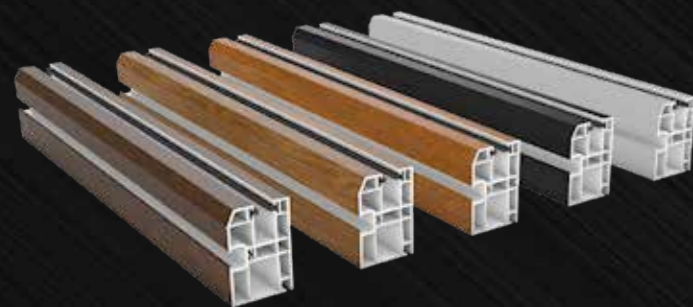

## TILLGÄNGLIGA STYRSKENOR

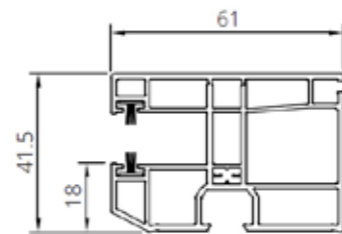

**Ensidig styrskena i PVC.**  
R0001

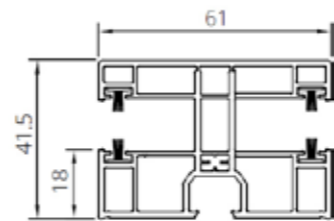

**Dubbelsidig styrskena i PVC.**  
R0002

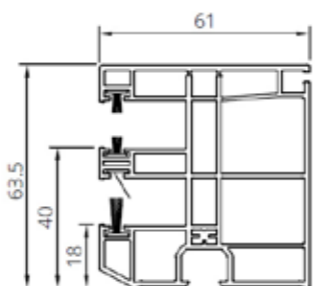

**ENSIDIG STYRSKENA I PVC + MKT\***  
R0003

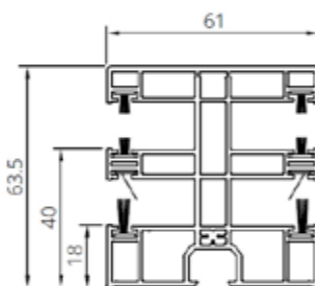

**DUBBELSIDIG STYRSKENA I PVC + MKT\***  
R0004

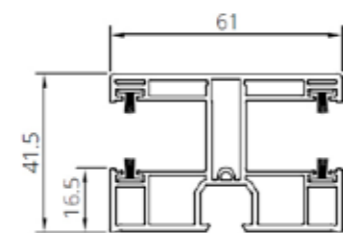

**DUBBELSIDIG STYRSKENA I PVC MAXI.**  
011309029

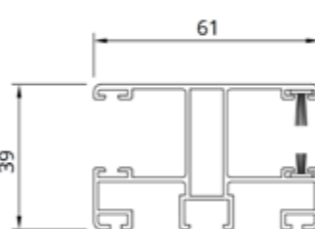

**ENSIDIG / DUBBELSIDIG STYRSKENA I ALU.**  
01130903BL

\*Myggnät.

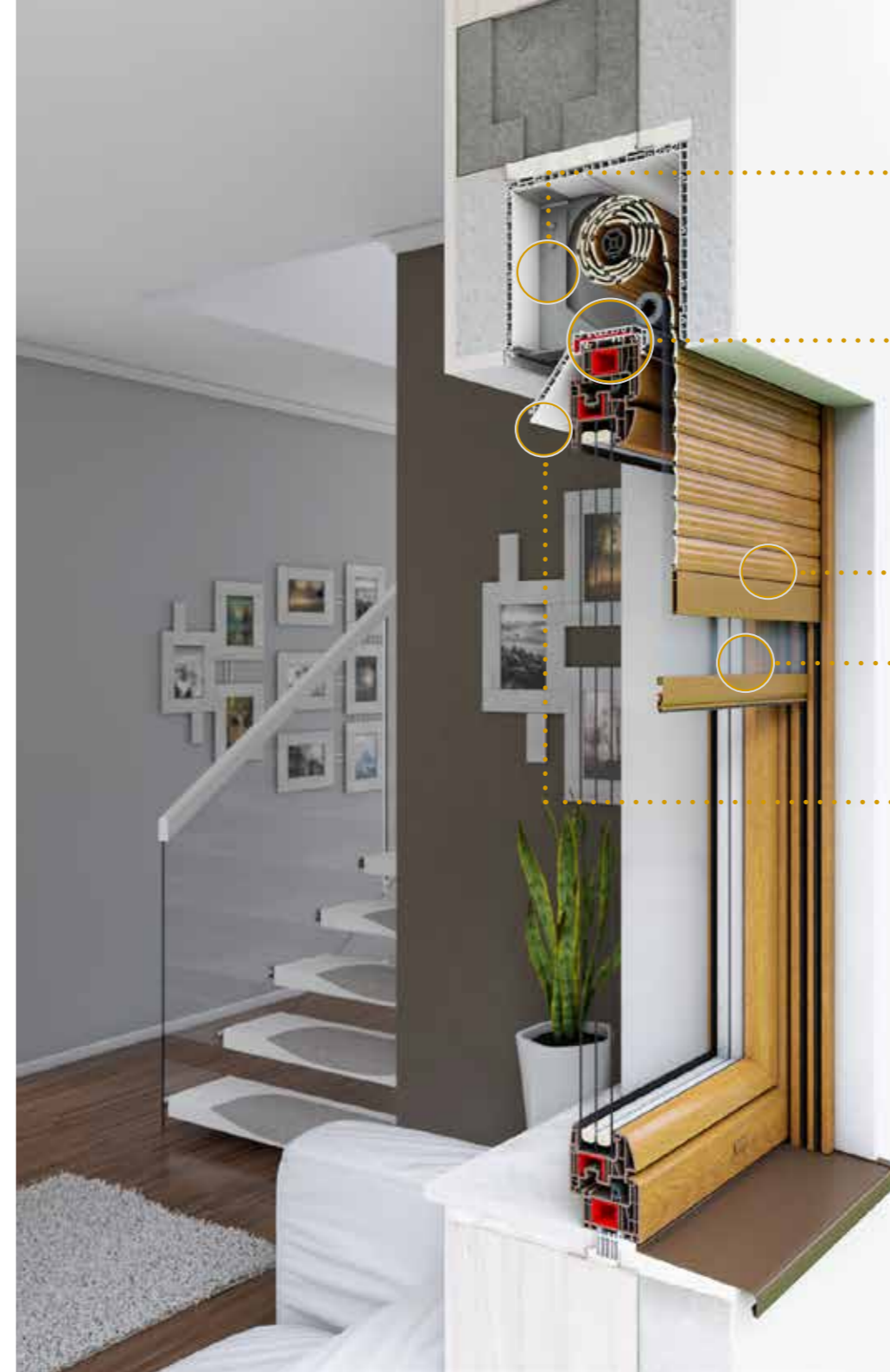

- **Stål konsol i Drutex-fasadjalusi** ger optimal konstruktionsstivhet.

- **Egen design fasadjalusi adapter för Iglo 5, Iglo Light, Iglo Energy och Iglo Edge** med tätning för optimal lufttätthet och värmeisolering.

- **Speciellt designad förstärkning** ger optimal systemstivhet och vindmotstånd.

- **Lameller med höjder på 37 mm, 42 mm och 55 mm** finns i flera färgvarianter för full projekthanpassning. Beroende på monterat fönster och adapter är kassetten höjd 215 mm för system Iglo 5, Iglo Energy och Iglo Edge, och 225 mm för övriga Drutex-system. Storlekar på 175 mm används för mindre fönstersystem.

- **Fasadjalusi är designad** för att myggnät ska kunna monteras inifrån lamellkassetten.

- **Tillgång till kassetten** för service är möjlig genom att öppna inspektionsluckan från undersidan eller fronten.

Möjlighet att använda putsbärare och infällningslist för integrering med byggnadens fasad.

Avslutningslist med dold stopp för RN 215/225.



# FASADJALUSIER RS – MONTERAD PÅ FÖNSTER

KASSETTYPER

sid. 14

— STYRSKENOR

sid. 16

# FASADJALUSIER RS

MED EPS-KASSETT

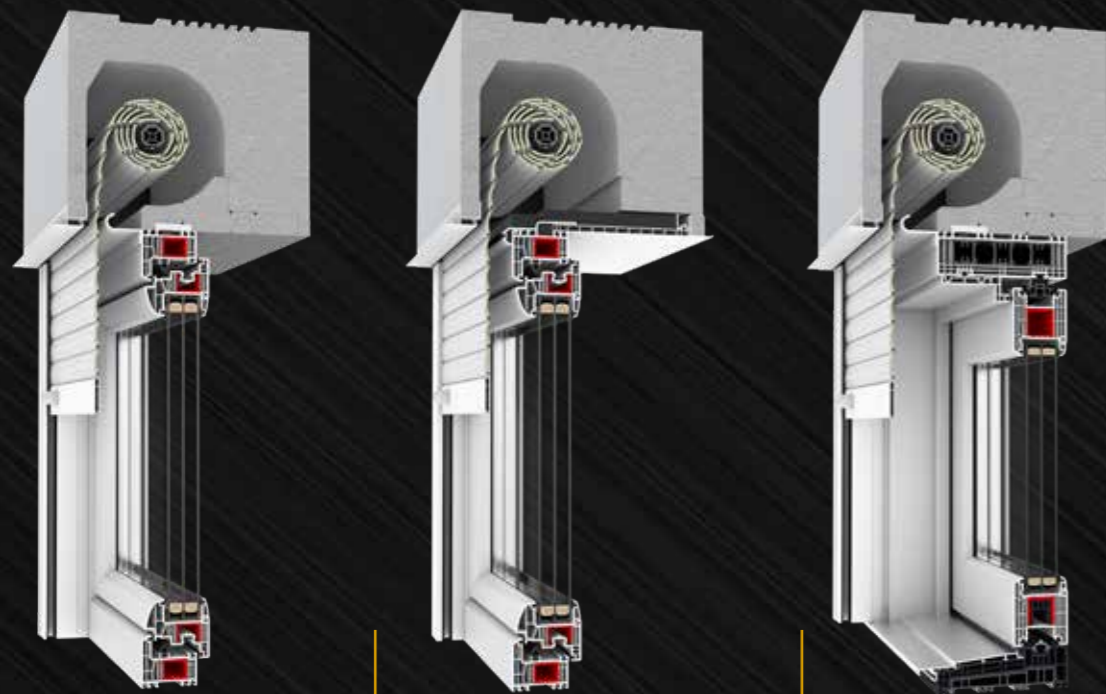

Med inspektionsslucka från utsidan.

Med inspektionsslucka från insidan.

För HS-system med inspektionsslucka från utsidan.



Produkten möjliggör även anpassning av kassetterns djup efter väggens djup. I sortimentet finns kassetter med måtten 260 mm, 300 mm, 365 mm och 425 mm.

## ÄNNU BÄTTRE ISOLERING

Utmärkta värme- och ljudisoleringvärden ger hög användarkomfort. Själva kassetten ger redan i standard ljuddämpning upp till 49/47 dB. Fasadjalusierna bidrar även till att minska värmeförluster i byggnaden.

### Inspektionsslucka från insidan

Kassetstorlek	U-värde (termisk isolering)	Ljudisolering, dB
260/275 mm	0,79	45/45
300/308 mm	0,67	45/44
365/308 mm	0,57	45/44
425/308 mm	0,54	-

### Inspektionsslucka från utsidan

Kassetstorlek	U-värde (termisk isolering)	Ljudisolering, dB
260/243 mm	0,65	48/47
300/308 mm	0,46	49/47
365/308 mm	0,37	49/47
425/308 mm	0,34	47/46



### Kassetttyper

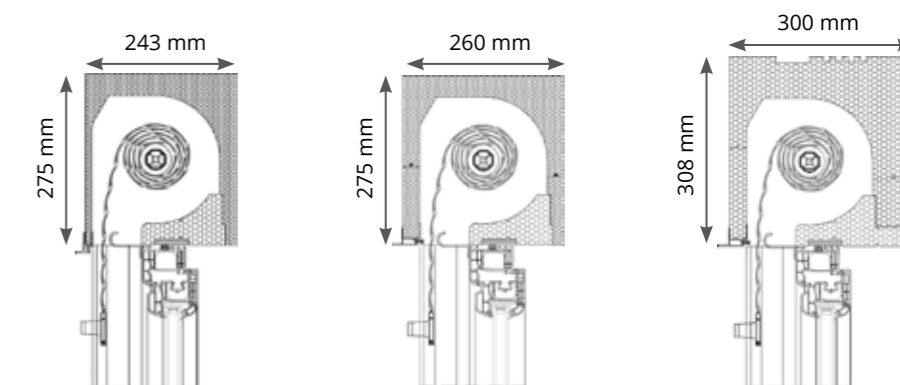

Kassett 260 mm, för puts eller klinker.

Kassett 260 mm.

Kassett 300 mm.

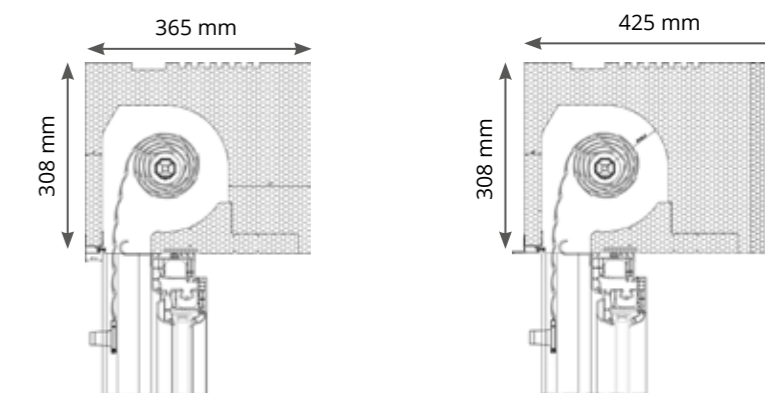

Kassett 365 mm.

Kassett 425 mm.

### PVC-STYRSKENOR

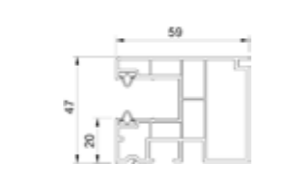

Ensidig PVC-styrskena - RS, inspektionsslucka från insidan.  
MKM928(7)

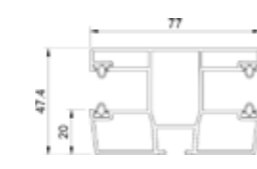

Delad PVC-styrskena - RS, inspektionsslucka från insidan.  
MK939

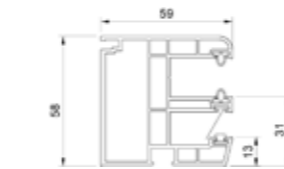

Ensidig PVC-styrskena + MKT\* - RS, inspektionsslucka från insidan.  
MK8110

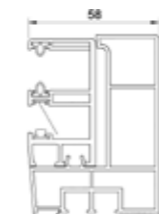

Ensidig PVC-styrskena + MKT\* - RS, inspektionsslucka från utsidan.  
MK8120 + MK9760

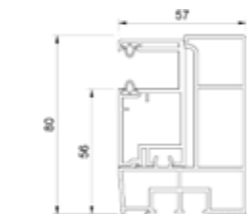

Ensidig PVC-styrskena - RS, inspektionsslucka från utsidan.  
MK933 + MK9760

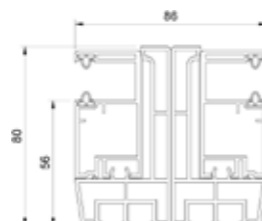

Delad PVC-styrskena - RS, inspektionsslucka från utsidan.  
MK933 + MK9730

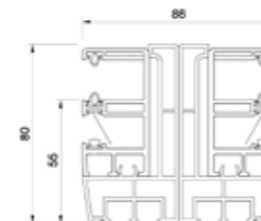

Delad PVC-styrskena + MKT\* - RS, inspektionsslucka från utsidan.  
MK8120 + MK9730

### ALUMINIUM-STYRSKENOR

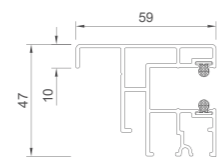

Ensidig ALU-styrskena - RSW  
A927



Aluminium-styrskena dubbelsidig - RSW  
A939

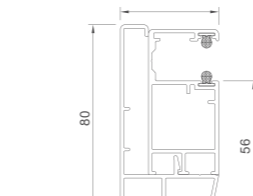

Aluminium-styrskena ensidig - RSW  
A973+A933

\*Myggnät.

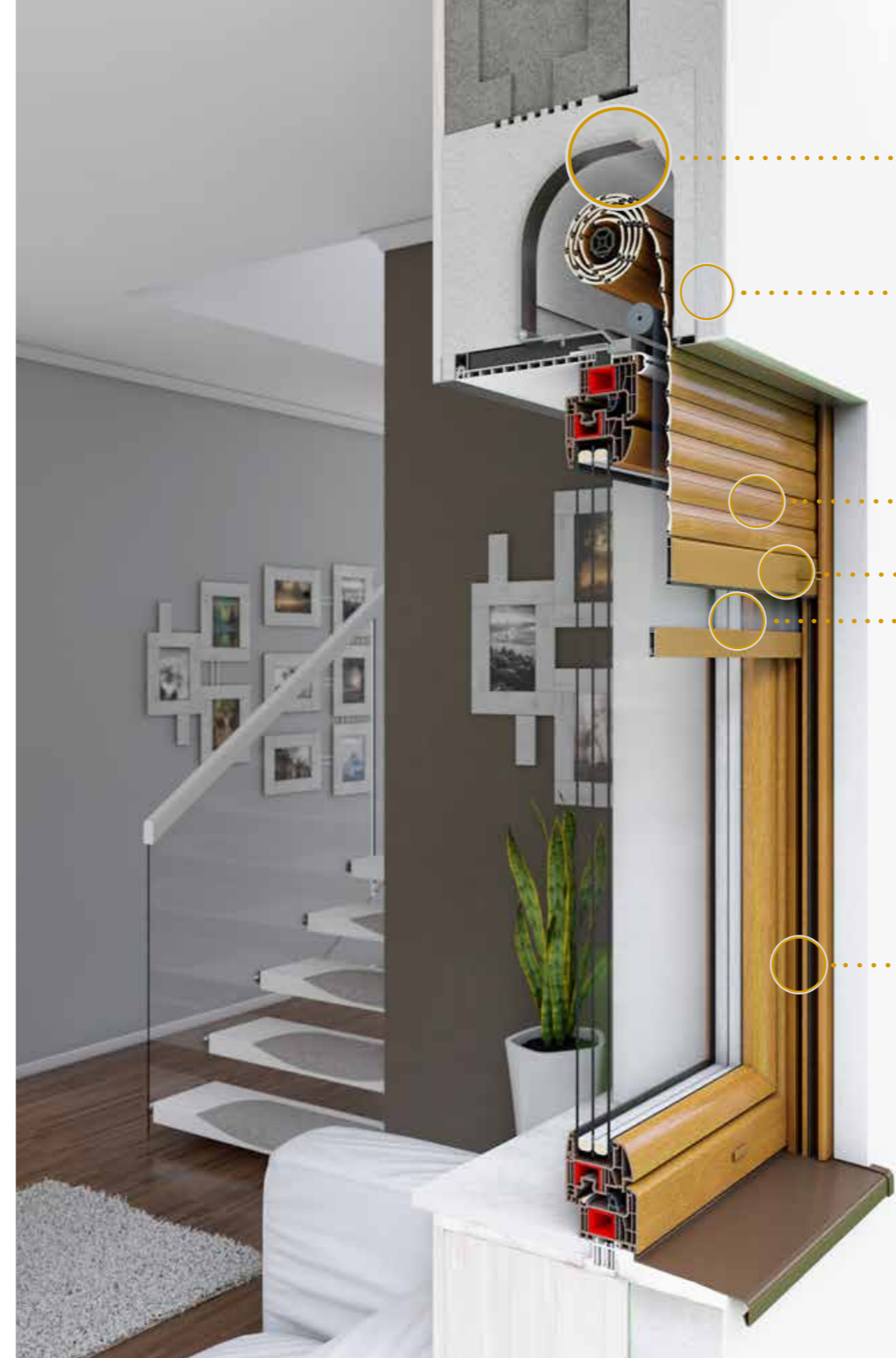

- Utmärkt värme- och ljudisolering.
  - Kassetten är tillverkad av EPS (expanderad polystyren)
  - Genom användning av stål konsol är det möjligt att montera kassetter direkt på betongbalkar.
  - Fasadjalusins konstruktion och design underlättar montering, putsning och fasadarbete.
  - Lameller fyllda med polyuretanskum, med höjder på 37 mm, 42 mm och 55 mm, finns i flera färgvarianter för full projektanpassning.
  - Avslutningslist, tillgänglig i flera RAL-färger.
  - Montering av myggnät är möjlig från insidan av fasadjalusins lamellkassett, vilket avsevärt ökar konstruktionens funktionalitetfunkjonalność konstrukcji.
  - Styrskena tillgänglig i färger från vårt PVC-foliesortiment.
- Möjlighet att använda aluminiumstyrskenor.



# FASADJALUSIER RA — MONTERAS PÅ

KASSETTYPER

sid. 20

STYRSKENOR

sid. 22

# FASADJALUSIER RA

SYSTEM AV  
ALUMINIUMFASADJALUSIER



## FASADJALUSI FÖR INFÄLLT MONTAGE 90°

**Mått:** 137x137 mm, 165x165 mm, 180x180 mm eller 205x205 mm (kassettenns bredd och höjd). Fasadjalusi för infällt montage har utvändigt inspektionslucka. Med putsbärare (tillval) kan den putsas direkt och monteras i byggnadens tilläggsisolering.



## OVAL FASADJALUSI

**Mått:** 139x144 mm, 167x171 mm, 182x188 mm (kassettenns bredd och höjd). Tack vare sin form utgör den en intressant dekorativ detalj på byggnaden.



## FASADJALUSI 45°

**Mått:** 137x137 mm, 165x165 mm och 180x180 mm (kassettenns bredd och höjd). Systemet är tillverkat av bockad plåt. Tack vare 45°-bockningen har konstruktionen hög styvhet. Enkel åtkomst genom inspektionsluckan möjliggör service utan att demontera fasadjalusin.

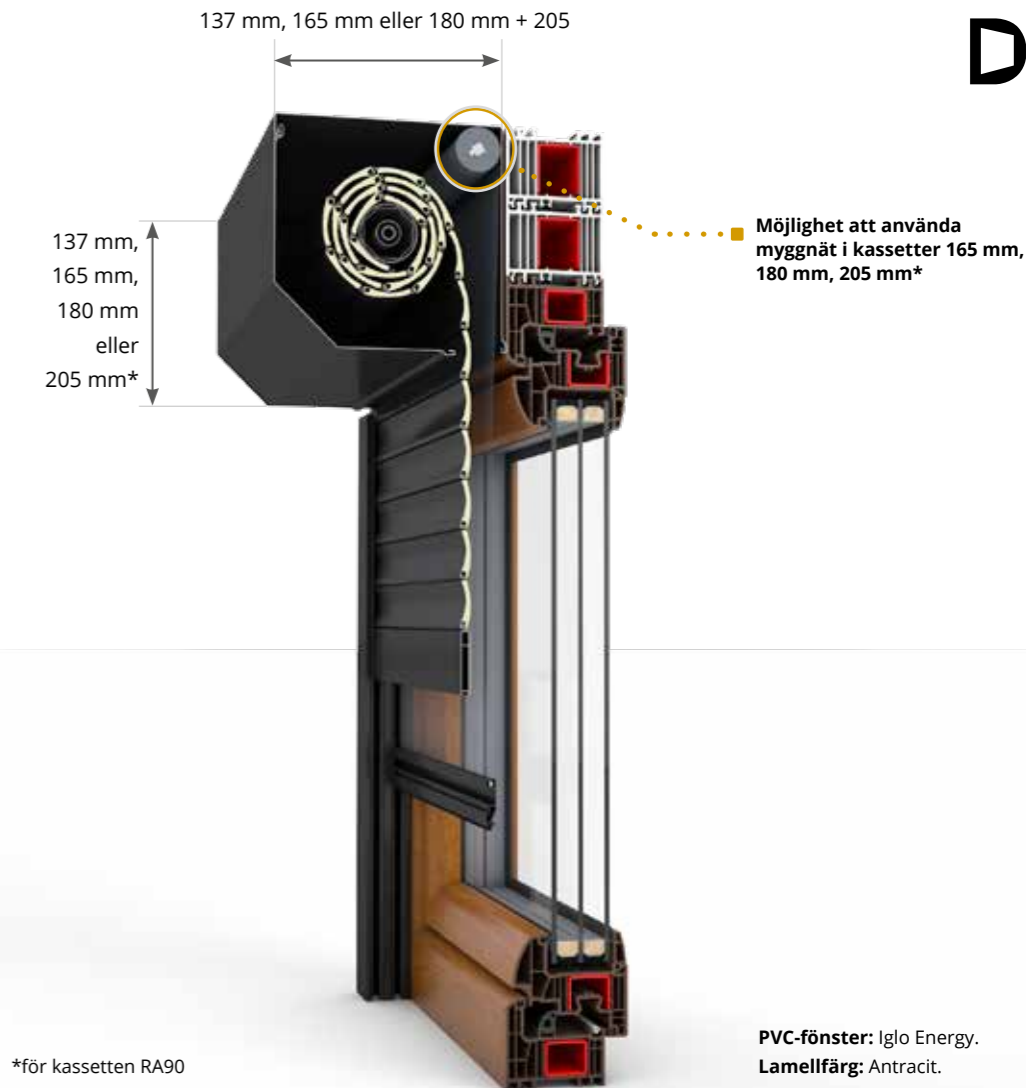

## ALUMINIUMLAMELLER

fyllda med  
polyuretanskum

## HÖJD

137 mm, 165 mm, 180 mm eller 205 mm  
(beroende på system)

## KASSETT

med inspektionslucka  
från utsidan

# TEKNISK SPECIFIKATION

## STYRSKENOR

Tillgången till olika system- och färgvarianter gör det möjligt att välja den optimala lösningen utifrån kundens preferenser.

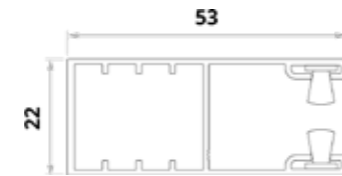
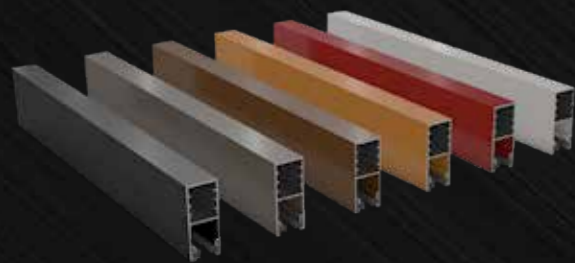

**Ensidig styrskena**  
(för lameller H37 och H42)  
87857

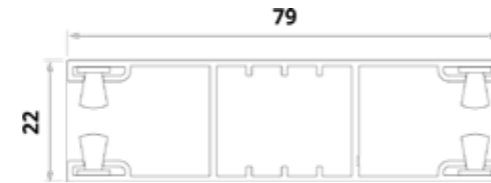

**Dubbelzijdig styrskena**  
(för lameller H37 och H42)  
87858

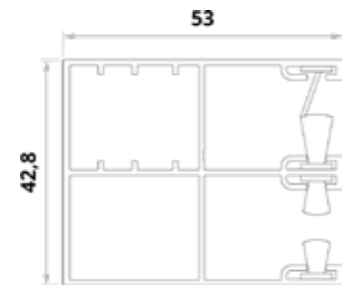

**Ensidig styrskena med myggnät**  
(för lameller H37 och H42)  
87859

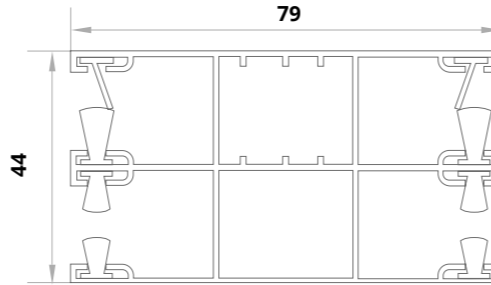

**Dubbelzijdig aluminiumstyrskena**  
+ MKT  
87858 x2

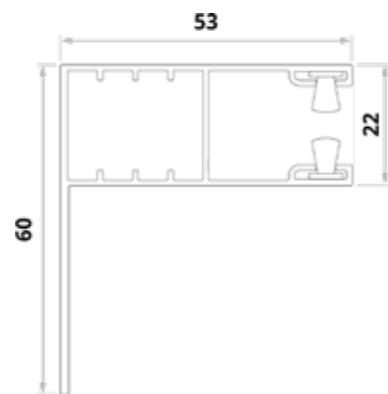

**Vinkelstyrskena**  
(för lameller H37 och H42)  
87856

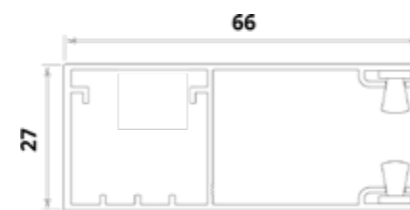

**Ensidig styrskena**  
(för lameller H55)  
PP6600



- **Kassetten kan, tack vare sitt breda färgurval, fungera som en dekorativ detalj på byggnaden.**
- **Åtkomst till kassetten** framifrån för 45°- och ovalmodell, underifrån för infälld modell.
- **Kassett och styrskena** finns i ett brett urval av RAL-färger, vilket ger fasadjalusierna en modern och estetiskt tilltalande design.
- **Lamellerna är tillverkade av aluminiumprofiler fyllda med polyuretanskum** och rullas upp i en kassett monterad på väggen eller i fönsternischen.
- **Avslutningslisten med dold stopp finns** i utvalda RAL-färger, vilket ger en enhetlig fasad och bidrar till en elegant helhetsdesign.

Det finns möjlighet att utföra **myggnät integrerat med fasadjalusin**

Kassetter och styrskenor finns i RAL-färger\*.



\* Den aktuella färglistan finns på [www.drutex.eu](http://www.drutex.eu) och hos återförsäljare.  
\* Möjlighet att foliera både RA-styrskenor och RA90-kassetter i PVC-folier.

**Träimitationer för kassetter i RA45 och RA90**  
Valnöt, Gyldene ek, Winchester, Turner Oak\*



\* (gäller ej RA90)

# FÄRGER FÖR FASADJALUSIER

## STANDARD

Lameller fyllda med polyuretanskum, med bredder på 37 mm, 42 mm och 55 mm, finns i flera färgvarianter.



## FÄRGER FÖR LAMELLER



## TILLGÄNGLIGA FÄRGER FÖR RESPEKTIVE LAMELLHÖJD

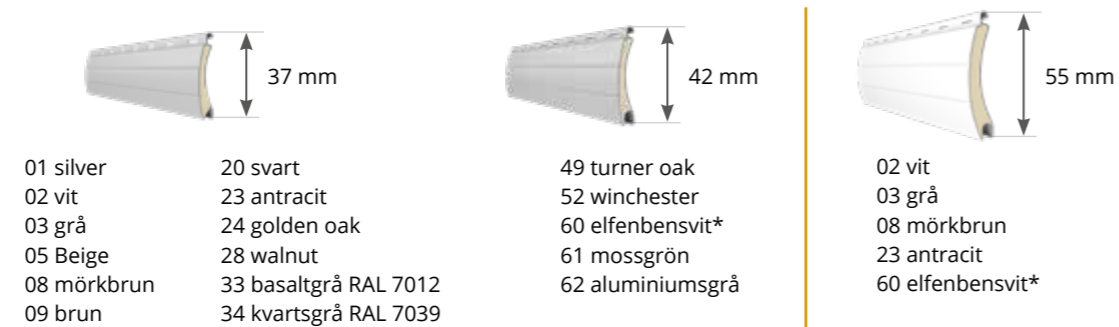

\*Tillgängligt för lameller 42 mm och 55 mm så länge lagret räcker.

## ALTERNATIV

TILLGÄNGLIGA FÄRGER FÖR FASADJALUSIER RS + RA

TILLGÄNGLIGA FÄRGER FÖR STYRSKENER OCH KASSETTER TILL FASADJALUSIER RN



\* Aktuell färglista finns på [www.drutex.eu](http://www.drutex.eu) och hos återförsäljaren.

# STANDARDUT- RUSTNING OCH TILLVAL

FASADJALUSIER – MONTERAD  
PÅ FÖNSTER MED PVC-KASSETT

## Slutlister



Slutlist för lameller.



Slutlist för myggnät.

## Adapter



Standard – universell adapter.



Adapter för Iglo Energy och Iglo Edge.

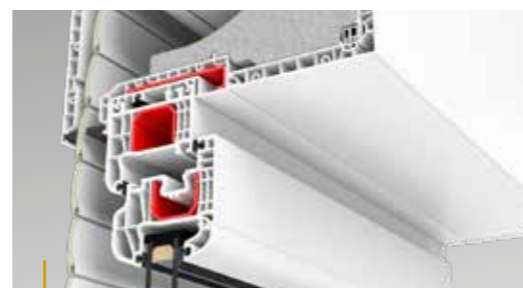

Adapter för Iglo 5.

## Alternativ

De innovativa konstruktionsdelarna i Drutex fasadjalusisystem, med adapter och förstärkande konsol, skiljer systemet från andra tillverkares lösningar och garanterar enastående täthet och hållbarhet.

## Väggbrytare



PK1 – väggbrytare (grundmodell).



PKLU – väggmonterad nyckelbrytare.



Väggsändare SMOOVE.

## Fjärrkontroller



Fjärrkontroll Situo 5 io Pure II, 5-kanals.



Fjärrkontroll Situo 1 io Pure II, 1-kanals.



Fjärrkontroll SOMFY Situo 5 Var IO Pure II – 5-kanals.



Fjärrkontroll SOMFY Situo 1 Var IO Pure II – 1-kanals.



Dedikerad fjärrkontroll från Drutex.

## Bandupprullare och vevar



Manuell bandupprullare – 14 mm (maxbelastning upp till 11 kg).



PKR vevväxel med löstagbar vev (maxbelastning upp till 20 kg).



PKS vevväxel med fast vev (maxbelastning upp till 20 kg)

## Konsol



Stabiliserande konsol från en bredd på 1800 mm som standard.



Som standard för elektrisk drift med detektering monteras upphängning WB (så kallad upphängningsspärr), som förhindrar att lamellerna lyfts upp.

## FASADPERSIENNER

# Tidlös design för modern arkitektur

### KOMFORT OCH GLÄDJE I VARDAGEN

Fasadpersienner är en idealisk lösning för att skydda inomhusmiljön mot starkt solljus. De kan installeras i både bostäder och kommersiella byggnader – som kontor, hotell och offentliga lokaler – och bidrar inte bara till ökad integritet, utan även till lägre energiförbrukning för kylsystem. Drutex fasadpersienner följer de moderna arkitekturtrenderna som föredrar stora glasutor, där andra typer av solskydd ofta är svåra att använda. Produkten passar både för nybyggnation och befintliga byggnader. En ytterligare fördel är möjligheten att integrera systemet med smarta styrningslösningar, vilket gör att persiennerna enkelt kan styras via surfplatta eller smartphone.



### TILLGÄNGLIGA LAMELLER FÖR FASADPERSIENNER SOM MONTERAS PÅ FASADEN OCH SOM MONTERAS OVANPÅ FÖNSTRET



Lamell C80



Lamell S90



Lamell Z90

### FASADPERSIENN – MONTERAS PÅ FASADEN

Tillgängliga mått (bredd x höjd): 140x240 mm, 140x300 mm, 140x350 mm.



### FASADPERSIENN – MONTERAS OVANPÅ FÖN-

Tillgängliga mått (bredd x höjd): 260x275 mm, 300x308 mm, 365x308 mm, 425x308 mm.

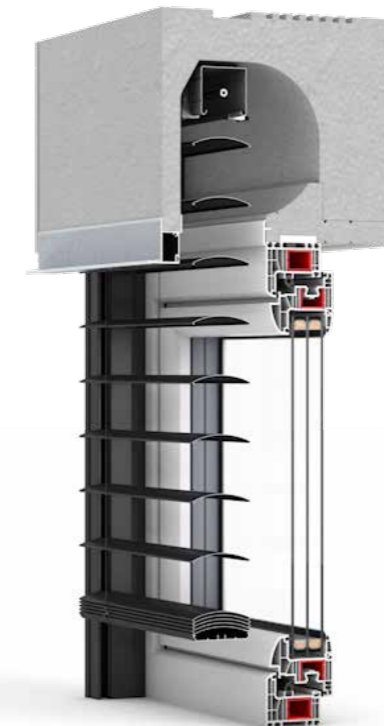

### Tillgängliga lamellfärger



RAL 7016 RAL 9005 RAL 9006 RAL 9007 RAL 9016 DB 703

I fasadjalusier och fasadpersienner används matt lackering.

Genom att justera lamellernas vinkel kan man uppnå önskad grad av mörkläggning och skapa en behaglig atmosfär i byggnadens inre. Lamellerna reflekterar största delen av solstrålarna innan de når fönstret, vilket ger ett bekvämt inomhusklimat i bostaden. Styrningen sker via trådlös fjärrkontroll eller smartphone. Vi rekommenderar att fasadpersienner utrustas med en väderstation.

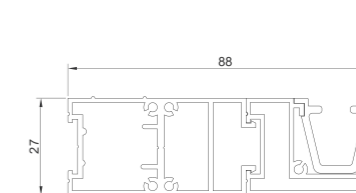

Standardutförande:  
enkel styrskena för ZF-A.

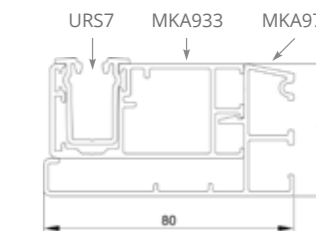

Standardutförande:  
enkel styrskena för ZF-S.

**i** Möjlighet att använda PVC-styrskena i kassetten för fasadpersienn som monteras ovanpå fönstret.

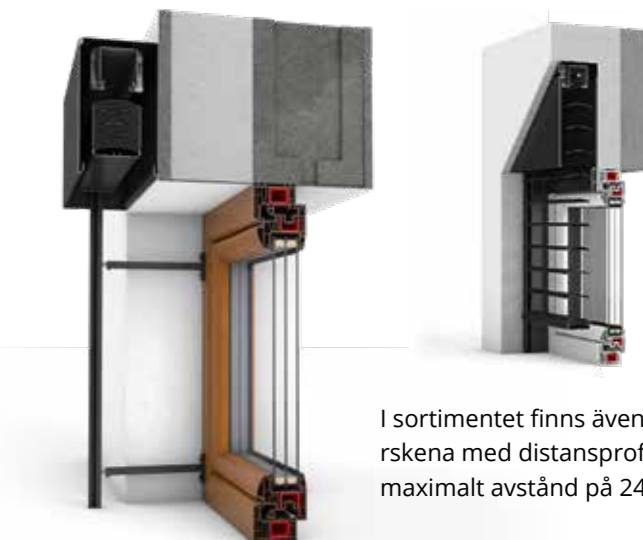

I sortimentet finns även en styrskena med distansprofil för ett maximalt avstånd på 240 mm.

## SMART HOME INTELLIGENT STYRNING

### Bekväm styrning

Intelligenta styrsystem för fasadjalusier blir allt mer populära bland kunderna. De kan styras med fjärrkontroll, surfplatta eller smartphone, vilket även möjliggör fjärrstyrning när man inte är hemma. Systemet kan öppna och stänga jalousier individuellt eller i grupper, samt programmeras tidsstyrt och integreras med andra smarta hemsystem. Det är en investering i högsta nivå av komfort och funktionalitet.



#### TaHoma® switch

Fönster, dörrar, fasadjalusier, fasadpersienner, garageportar och grindar kan – tack vare den intelligenta centralenheten Somfy TaHoma® switch – öppnas eller stängas automatiskt vid valda tider på dagen. De kan vinklas eller flyttas i integrerade grupper eller individuellt, vilket ger full kontroll och översikt över hemmet, även när man inte är hemma. TaHoma® switch möjliggör dessutom styrning av belysningen både inomhus och i trädgården.



#### Produktlinjen BleBox

Det är kompakta enheter som gör det möjligt att öppna och stänga dörrar, fönster, fasadjalusier, markiser, fasadpersienner och garageportar, samt att styra belysning och larmsystem – allt via smartphone eller surfplatta, även på distans var som helst i världen.



#### Dedikerad fjärrkontroll från Drutex

## Elektriska drivenheter

### Somfy RS100 IO

Modern radiostyrd motor från Somfy med funktion för hinderdetektion, tyst läge och standardiserad spärrkrok. Styrs trådlöst och kan integreras med centralen TaHoma.

### YOODA EVY i R/S

Modern motor med hinderdetektering och utrustad med spärrkrok.

## Solardrivna motorer

### SOMFY RS100 Solar io

Motor som är kompatibel med SOMFY TaHoma-systemet, kännetecknas av tyst gång och möjlighet att justera hastigheten exakt efter användarens preferenser.

## Motordrivna enheter med nödfunktion

### SELVE SP Rescue (nödutgång)

Universalmotor med mekanisk ändlägesbrytare och nödfunktion som möjliggör öppning på bara några sekunder.

### SIMU Auto Job

Modern fjärrstyrd motor från SIMU med automatisk positionskontroll, hinderdetektering och överbelastningsskydd.

### Selve Lineco/Simu (Somfy-gruppen)

Elektrisk sladdstyrd motor med automatisk inställning av ändlägen och hinderdetektering. Spärrkrokar ingår som standard.

### SELVE SE Solar

Motorn är utrustad med spärrkrok och kan även användas på natten, under vintern eller på mulna dagar med låg solinstrålning.

### SELVE SEE-NHK

Elektrisk motor för fasadjalusi/fasadpersienner med mekanisk nödfunktion som kan manövreras med vev.

# PLISSERADE MYGGNÄT



## MÖJLIGA VARIANTER

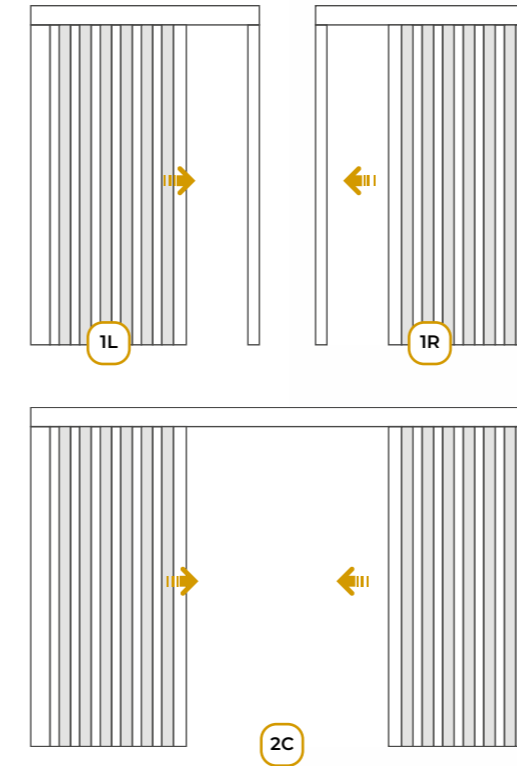

## Maxmått

Typ av produkter	Bredd mm	Höjd mm
Enkelt nätsektion	2400	2600
Dubbel nätsektion	3600	2600

**Minsta mått:** 700 mm x 1910 mm (bredd x höjd)

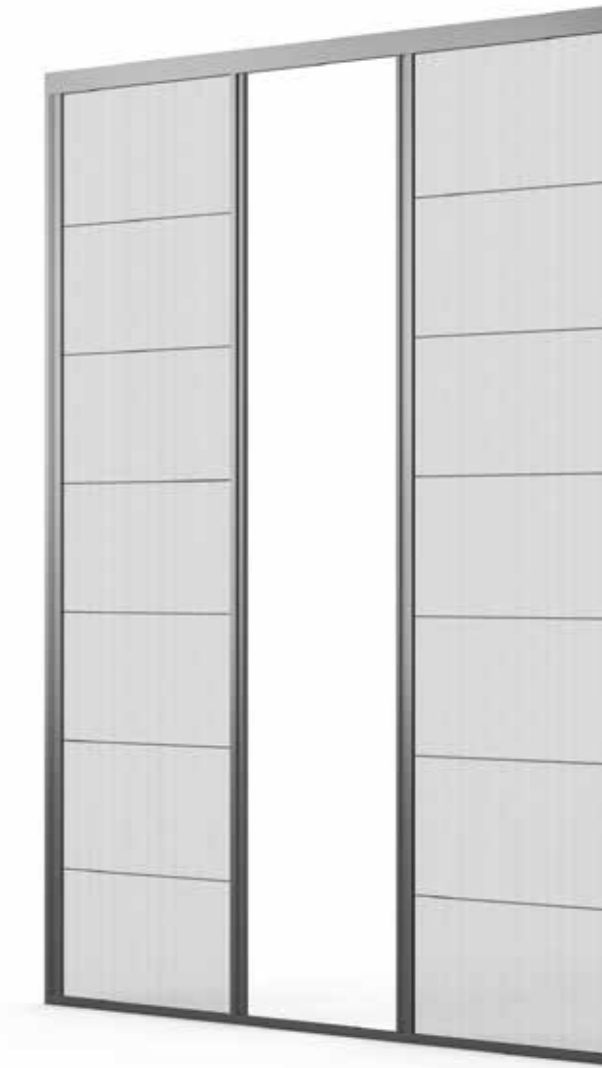

Den genomtänkta och noggrant utformade konstruktionen möjliggör montering i fönsternisch, på fönsterkarm, på byggnadens fasad samt i våra fasadjalusiers styrskenor. Valet av matta färger skapar estetisk harmoni med byggnadens fasad.

## TILLGÄNGLIGA FÄRGER (MAT)



\* Aktuell färglista finns på [www.drutex.eu](http://www.drutex.eu) och hos återförsäljare.



Fasadjalusi RS 425 – monteras ovanpå fönstret, färg: gyllenek ek

VAR UTOMHUS  
SOLSKYDD KAN  
ANVÄNDAS

# UTOMHUS SOLSKYDD

Fasadjalusi RA 45 – monteras på fasaden, färg: antracit



Fasadjalusi ZF-A, färg: antracit



# UTOMHUS SOLSKYDD

Fasadjalusi RS 365 – monteras ovanpå fönstret, färg: antracit



Fasadjalusi RS 365 – monteras ovanpå fönstret, färg: mossgrön



# UTOMHUS SOLSKYDD

Fasadjalusi RA 45 – monteras på fasaden, färg: brun



Fasadjalusi RA 45 – monteras på fasaden, färg: mörkbrun





UPPTÄCK FLER AV  
VÅRA PRODUKTER

# FÖNSTER

PVC  
Aluminium  
Trä  
Trä-aluminium

**Våra fönster utmärks av högsta kvalitet**, modern design, stor motståndskraft mot ogynnsamma väderförhållanden samt mycket god värme- och ljudisolering. Tillverkningen sker med hjälp av moderna maskiner och utrustning från ledande internationella tillverkare. Ett brett färgurval säkerställs genom Renolit-folier (PVC-fönster), täckande och transparenta färger (träfönster) samt en av världens mest avancerade pulverlackeringsanläggningar (aluminiumfönster).



D



# YTTER-DÖRRAR

PVC  
Aluminium  
Trä

**Drutex ytterdörrar kännetecknas av mycket goda värmeisolerande egenskaper**, stora möjligheter till individuell design och användning, modern formgivning samt hög säkerhet. De komponenter och den utrustning som används i tillverkningsprocessen, i kombination med högsta kvalitet, har resulterat i en produkt som uppfyller kraven på 2000-talets standard.

# TERRAS -SYSTEM

En unik design som ger maximalt ljusinsläpp i hemmet, samtidigt som utmärkta värmeisolerande egenskaper bevaras. De stora konfigurationsmöjligheterna gör det möjligt att uppfylla även de mest krävande kundernas förväntningar. Våra system ger inte bara karaktär åt bostadsutrymmet utan förhöjer också byggnadens yttre estetik.



## FASADER UTERUM

Fasader och uterum i aluminium är ett utmärkt val för dem som uppskattar innovativ teknik, stora möjligheter till individuell utformning och användning, modern design samt hög säkerhet. Den senaste pulverlackerings-tekniken garanterar materialets skydd även under de mest krävande miljöförhållanden. I kombination med ett brett urval av RAL-färger och träimitationer utgör det ett unikt erbjudande på den globala marknaden för aluminiumsnickerier.